

2

エキスパンション用ジョイント

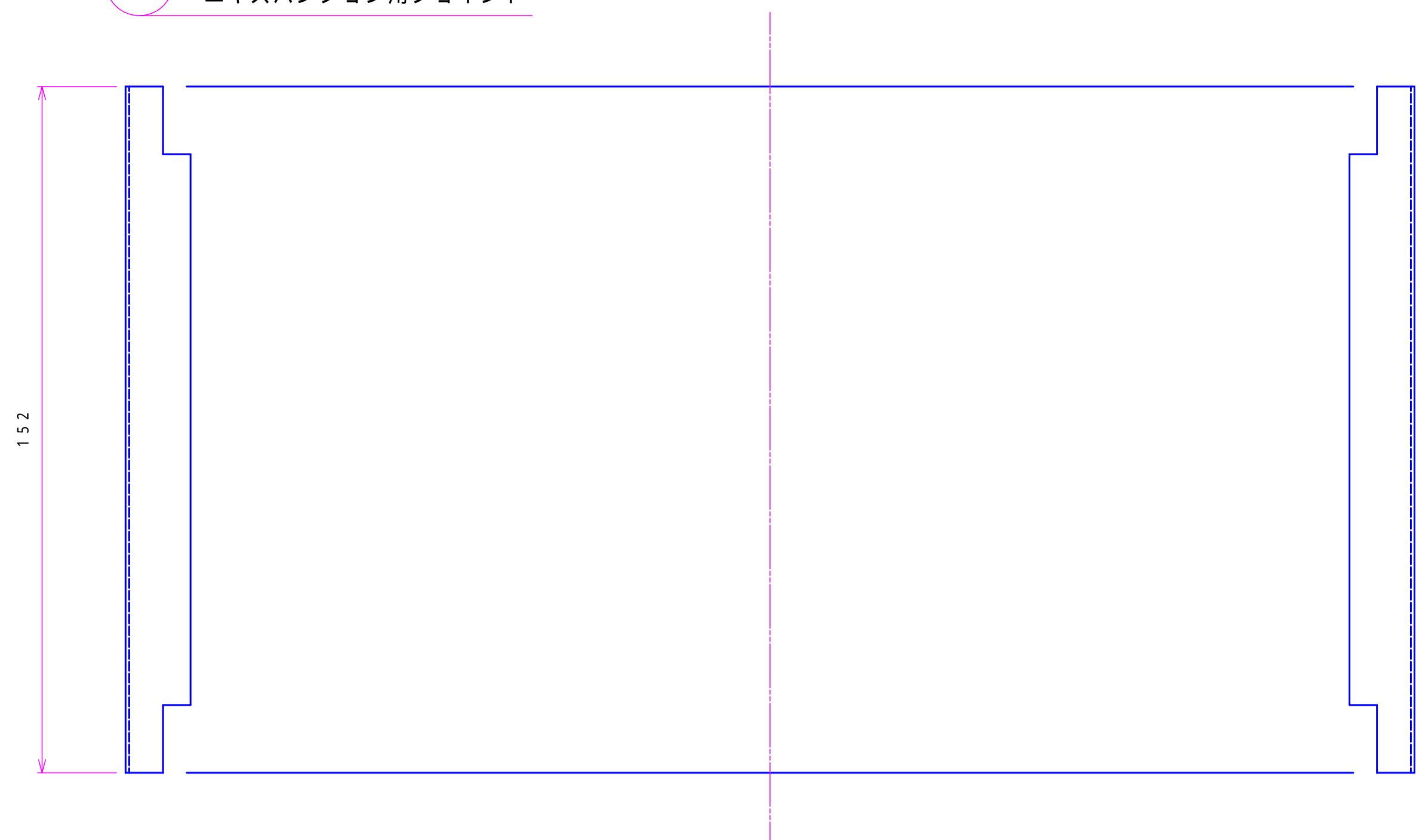

1

エキスパンション

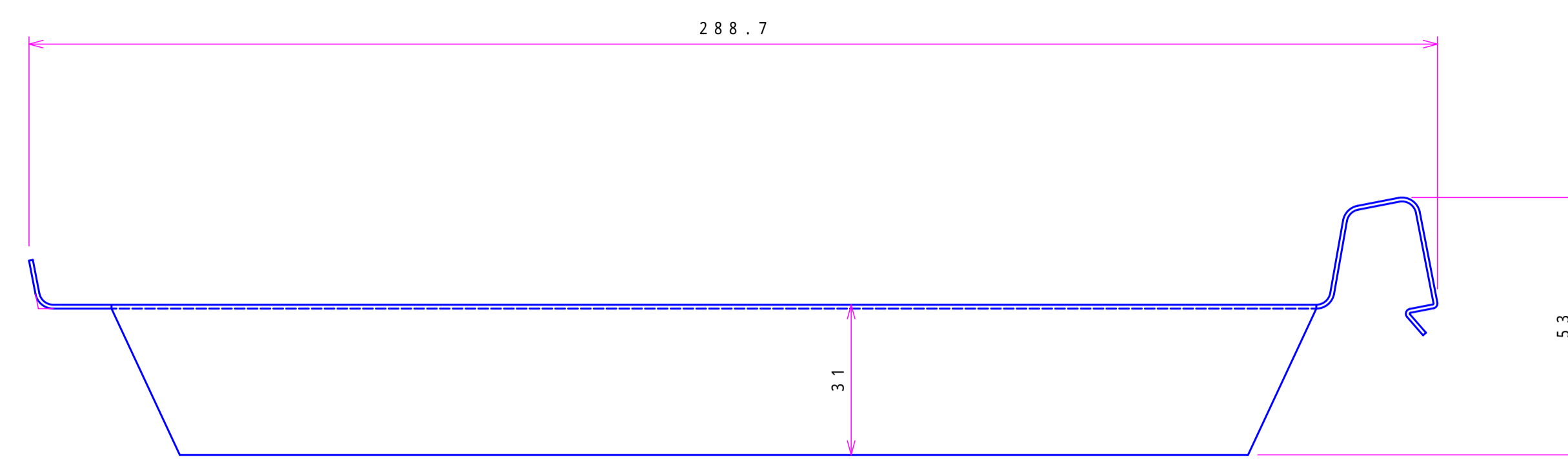

3

エキスパンション用簡易水止め

4

勝手反対のもの

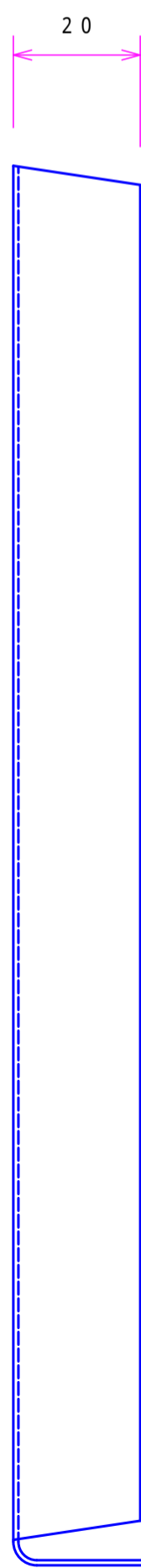
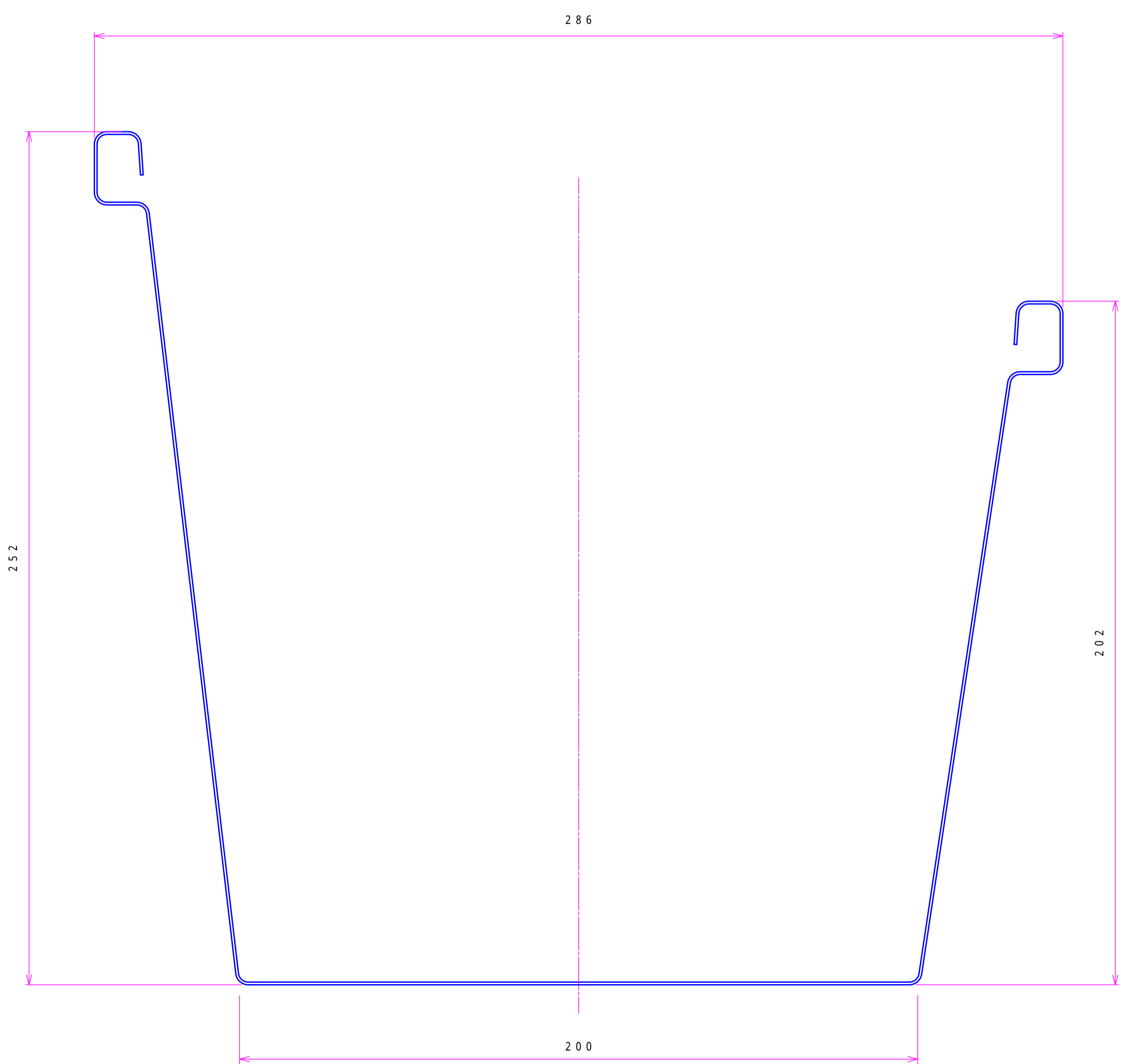
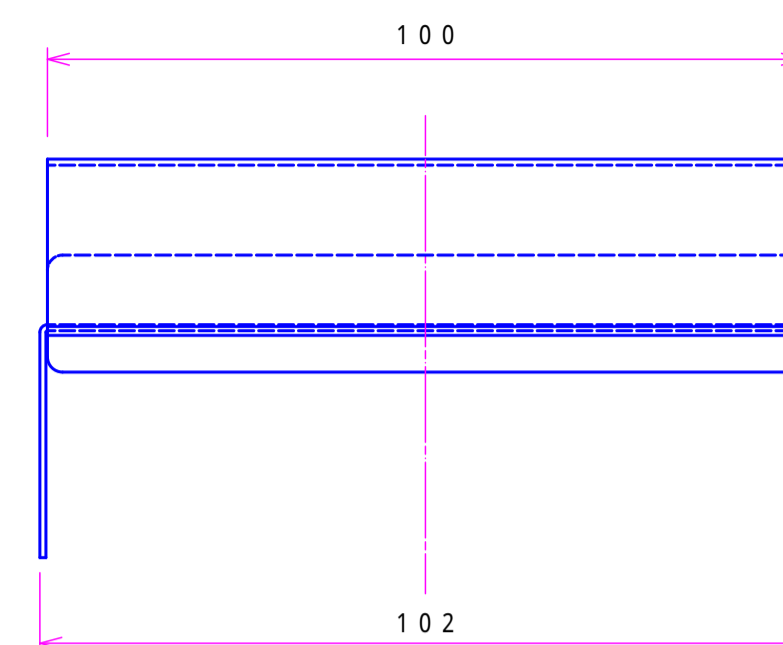

2

エキスパンション用簡易水止め

4

勝手反対のもの

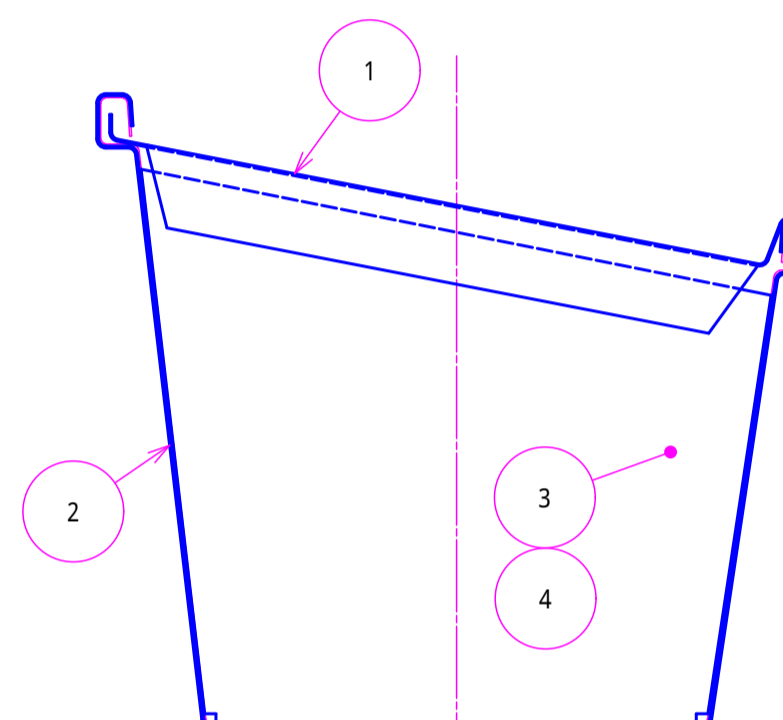
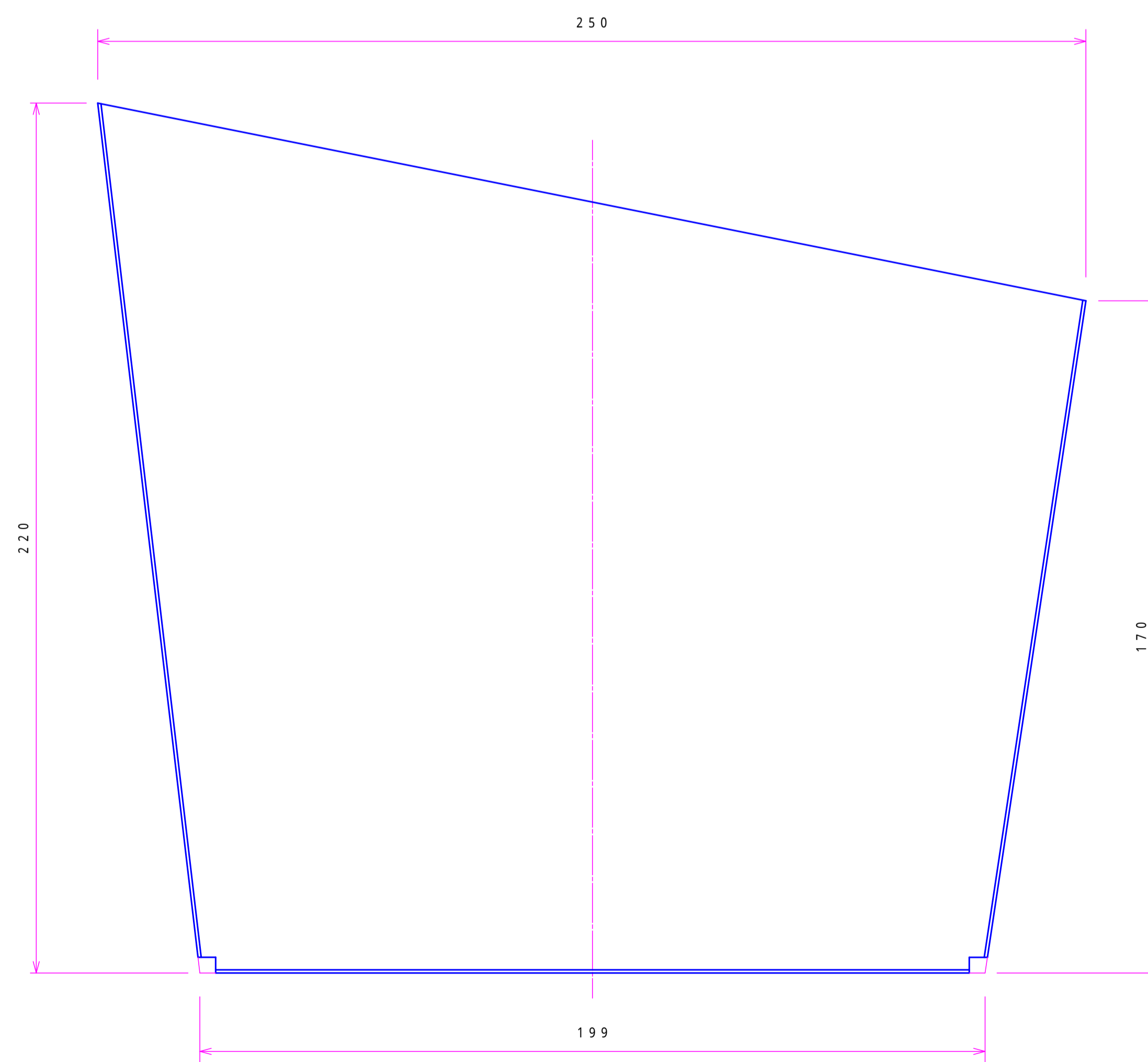

施工組立図 (S=1/3)

(t=0.4)

『タフライナー』シリーズ  
M250型 エクスパンションセット

Denka  
デンカアステック株式会社